



TX 'ERGONOMÍA Y RESISTENCIA'

Las máquinas TecnoBox ofrecen soluciones para el montaje y pegado de bandejas en cartón corrugado pudiendo montar la mayoría de las existentes en el mercado.

La gama TX, gracias a su diseño y materiales es, sin lugar a dudas, la máquina más resistente y robusta del mercado.

Sin necesidad de apenas mantenimiento, los elementos sujetos a desgaste se encuentran estandarizados y especialmente ubicados para facilitar su acceso, facilitando su sustitución sin necesidad de grandes conocimientos mecánicos. Estos elementos, con certificación ISO, se pueden encontrar de manera habitual en tiendas de repuestos. Elegimos proveedores normalizados con presencia global.

Diseñada para satisfacer los requerimientos de movilidad y oportunidad, gracias a su resistencia y los elementos de sujeción para el transporte, facilitan disponer de la máquina lista en el lugar que se necesite.

Soporte de cola plegable para el transporte, peldaño de carga abatible, ganchos de carga equilibrados, huecos en el chasis para operar con maquinaria de transporte, apilador diseñado para ser fácilmente trasladable.

TX es una máquina concebida para operar de manera sencilla y ágil, gracias a sus numerosos indicadores de posición y elementos de ajuste, los cuales permiten una precisión milimétrica en un tiempo record.

- Robusta: Fabricada sobre un chasis de chapa plegada de 5mm de grosor
- Guías lineales y patines para una mejor operatividad y regulación
- Telescopio de menor mantenimiento del mercado
- Ajustes del tamaño de caja sin herramientas
- La operación de carga se realiza en la posición más cómoda para el operario
- Utillaje y accesorios compatibles para toda la gama de máquinas TecnoBox

TX 'ERGONOMY AND DURABILITY'

TecnoBox machines offer solutions to form and glue open-top trays in corrugated cardboard. TecnoBox machines form the vast majority of open-top trays available at the market.

With a barely need for maintenance, components linked to mechanical wear are standardized and located in purpose to ease accessibility and to facilitate components substitution with no need of a wide mechanical knowledge. Such components, with ISO certification, are commonly found at spare parts stores. We choose partners with normalized certifications and with worldwide support.

Designed to meet mobility and opportunity requirements, thanks to its durability and their hanging elements for transportation, these facilitate to put it to work at the place they are needed.

Glue fuser mounted on a folding stand for transport, folding load step, fasteners for transport, and forklift holes in the chassis to ease transportation.

TX range is designed to operate in an easy and agile fashion, thanks to its numerous position indicators and adjustment components which allow reaching a precision down to the millimeter in a record time.

- Robust: Manufactured with a 4mm-thick steel sheet frame.
- Lineal guides and mold components designed for a better functionality and adjustment.
- Mandrel motion mechanism with the least maintenance on the market.
- Box size adjustment with no need of tooling.
- Ergonomic feeding operation from the machine operator standpoint.
- Tooling and accessories can be exchanged in between all TecnoBox machines.

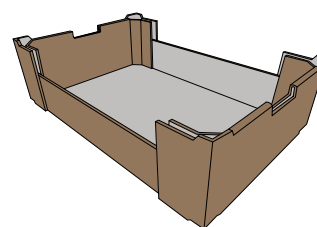
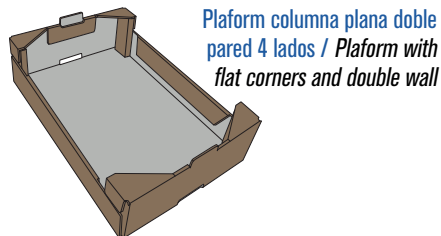
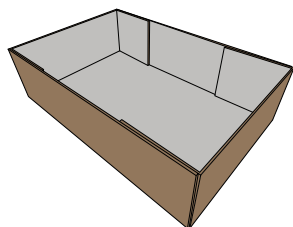
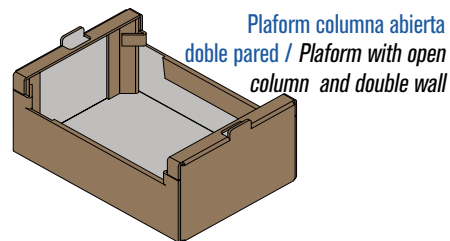
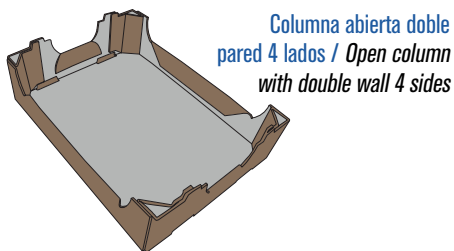
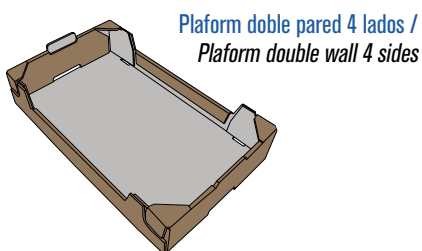

ESPECIFICACIONES Technical sheet	TX-1	TX-2	TX-3
Alimentación eléctrica Electrical supply	400 V (3 PH + N + PE) 50 Hz	400 V (3 PH + N + PE) 50 Hz	400 V (3 PH + N + PE) 50 Hz
Potencia consumo eléctrico (kW) Power consumption (kW)	3,37	3,37	3,37
Consumo aire comprimido (NI / caja) Compressed air supply (NI / box)	8,9	8,9	8,9
Presión trabajo (bar) / Presión máxima (bar) Working pressure (bar) / Max. Pressure (bar)	7 / 10	7 / 10	7 / 10
Pesos Aproximados (kg) Weight (kg)	2.100	2.150	2.300
Velocidad máxima proceso según formato (cajas / hora) Maximum process speed depending on format (boxes / hour)	1500	1500	1500
Dimensiones plancha máximas de trabajo (mm) / Max. Working blank (mm)			
Largo / Length	1250	1250	1450
Ancho / Width	950	950	950
Dimensiones cajas (mm) Parámetros independientes entre sí / Box dimensions (mm) Independent parameters between them			
Medidas mínimas caja Min. box dimensions	300 200 70	300 200 70	300 200 70
Medidas máximas caja Max. Box dimensions (with corners)	600 400 300	600 600 300	600 600 300
Dimensiones máquina (mm) / Machine dimensions (mm)			
A1	2065	2065	2265
A2	1750	1750	1950
L1	3450	3650	3650
L2	3100	3300	3300
L3 Max.	6300	6500	6500

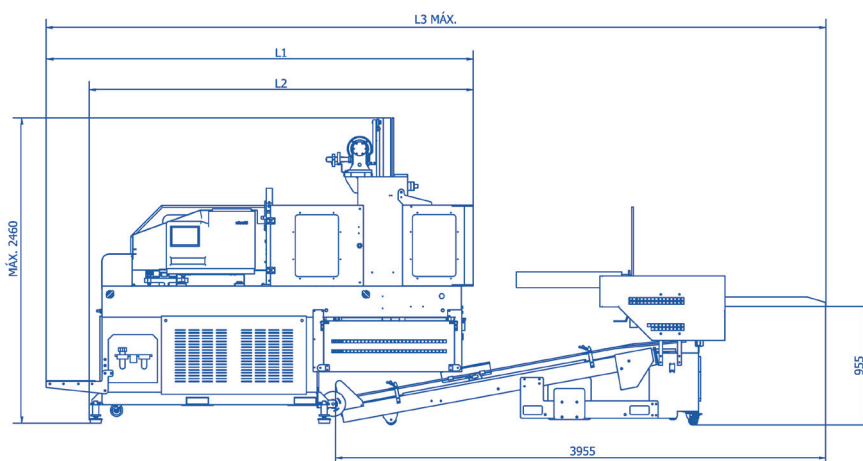
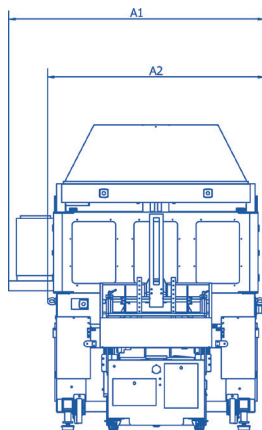

TECNOBOX ELECTROMECÁNICA, S.L. (CIF. B-53 793 162)
P.I. TRES HERMANAS (FASE 1)
C/ ALGEZAR, 3 (03680) ASPE - ALICANTE
TEL. +34 96 549 04 80 - FAX +34 96 549 41 11
comercial@tecnobox.es - www.tecnobox.es